

ИП ДУБЦОВ

**Благоустройство тротуара
по ул. Советская пгт. Оршанка (1 очередь)**

РАБОЧАЯ ДОКУМЕНТАЦИЯ

2019-1-ТКР

2018

ИП ДУБЦОВ

**Благоустройство тротуара
по ул. Советская пгт. Оршанка (1 очередь)**

РАБОЧАЯ ДОКУМЕНТАЦИЯ

2019-1-ТКР

Главный инженер проекта _____

2018

Инв.Н подл. Подпись и дата Взам. инв.Н

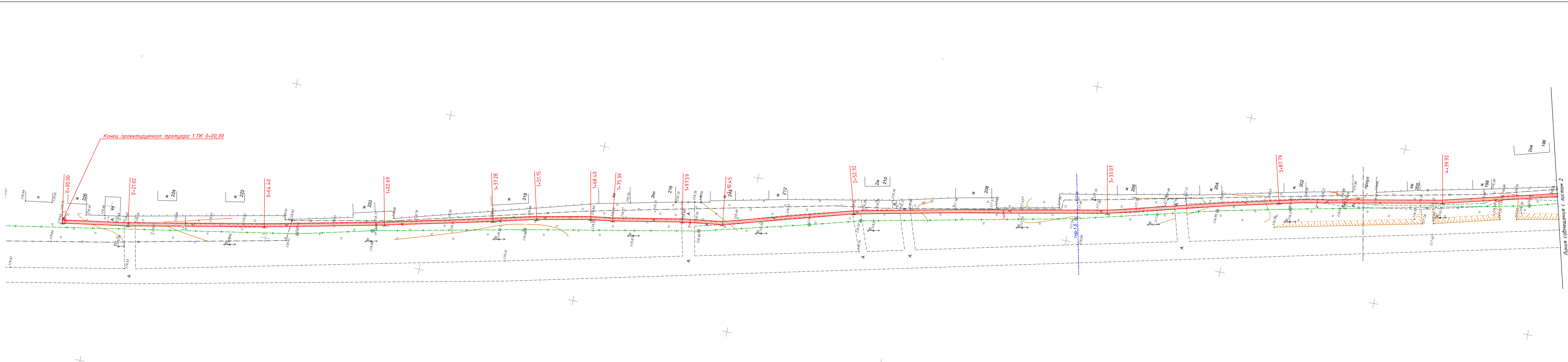

2019-1-ТКР-1					
Изм.	Колуч	Лист	№ док	Подп	Дата
Составил					12.19
Проверил					12.19
Н.контр.					12.19
Благоустройство тротуара по ул. Советская пгт. Оршанка (1 очередь)					
Технологические и конструктивные решения			Стадия	Лист	Листов
Проектный план. М 1:500			П	1	6
ИП Дубцов					

Инв.№ подл. Подпись и дата. Взам. инв.№

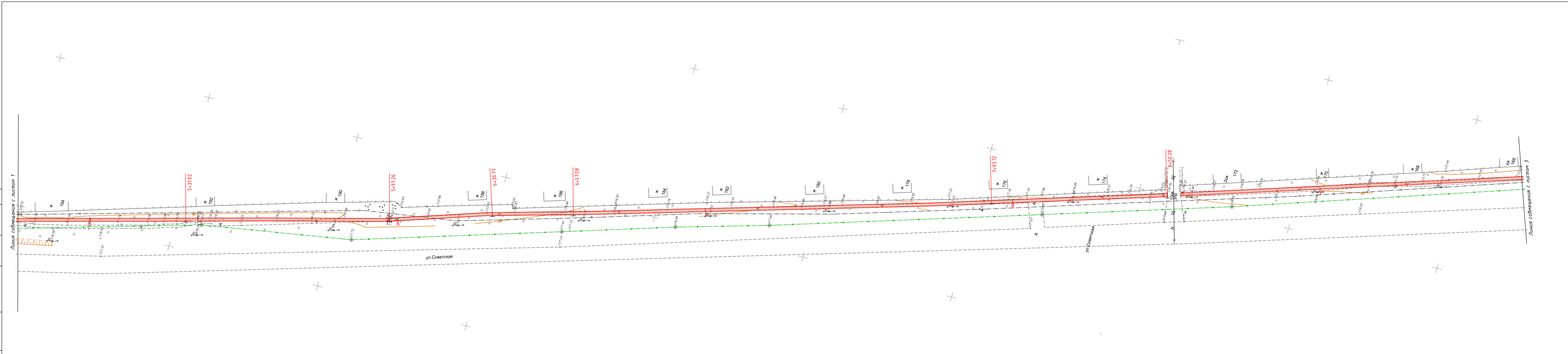

					2019-1-ТКР-1				
Изм.	Колуч	Лист	№ док	Подп	Дата	Благоустройство тротуара по ул. Советская пгт. Оршанка (1 очередь)			
Составил					12.19				
Проверил					12.19	Технологические и конструктивные решения	Стадия	Лист	Листов
Н.контр.					12.19		П	2	6
Проектный план. М 1:500							ИП Дубцов		

Инв.№ подл.	Подпись и дата	Взам. инв.№

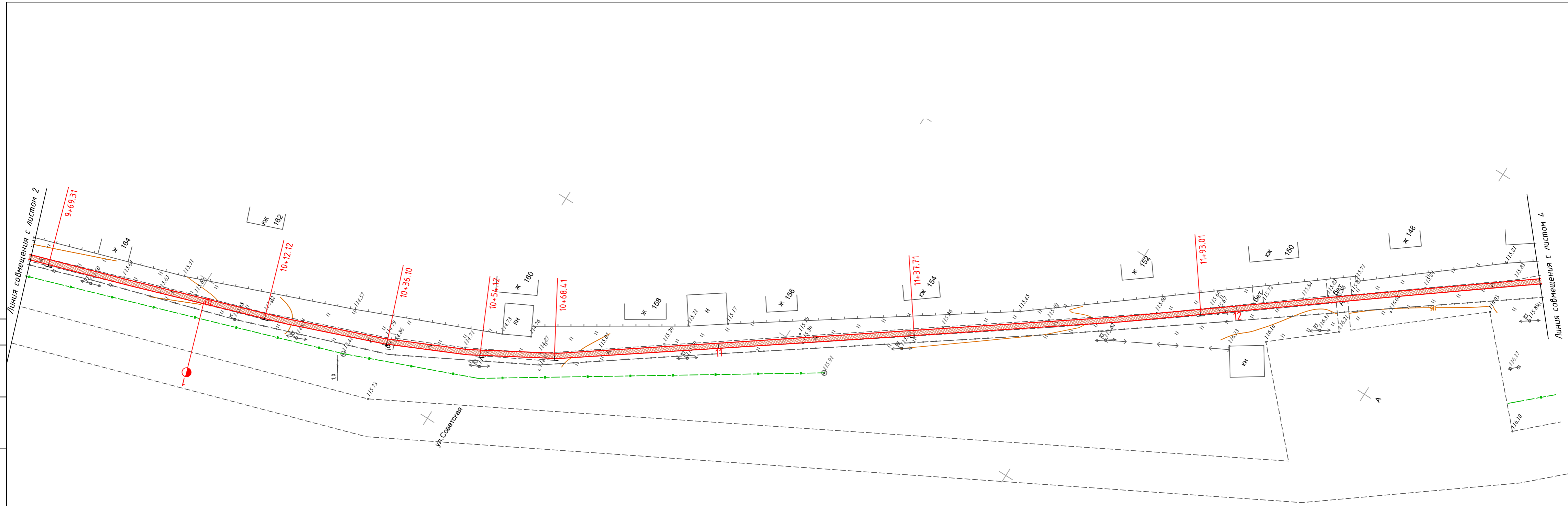

						2019-1-ТКР-1				
Изм.	Кол.уч.	Лист	№ док.	Подп.	Дата	Благоустройство тротуара по ул. Советская пгт. Оршанка (1 очередь)				
Составил					12.19	Технологические и конструктивные решения				
Проверил					12.19					
Н.контр.					12.19					
						Проектный план. М 1:500		Стадия	Лист	Листов
								П	3	6
						ИП Дубцов				

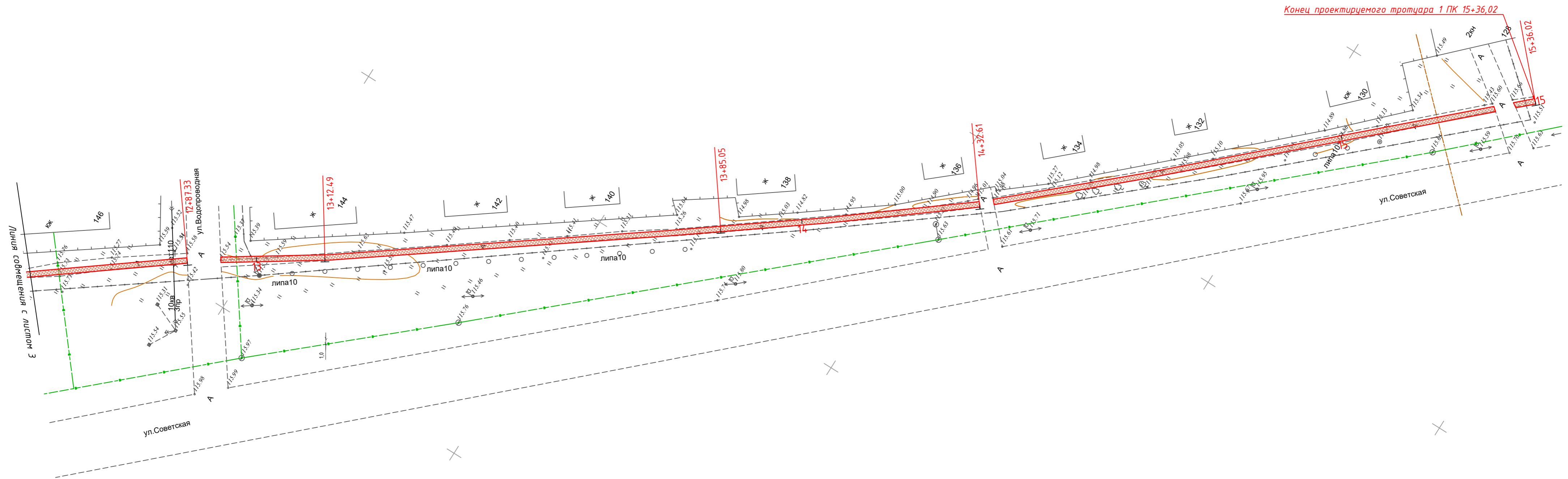

Инв.№ подл.	Подпись и дата	Взам. инв.№

						2019-1-ТКР-1			
Изм.	Кол.уч	Лист	№ док	Подп	Дата	Благоустройство тротуара по ул. Советская пгт. Оршанка (1 очередь)			
Составил					12.19	Технологические и конструктивные решения	Стадия	Лист	Листов
Проверил					12.19		П	4	6
Н.контр.					12.19				
Проектный план. М 1:500						ИП Дубцов			

Инв.№ подл. Подпись и дата Взам. инв.№

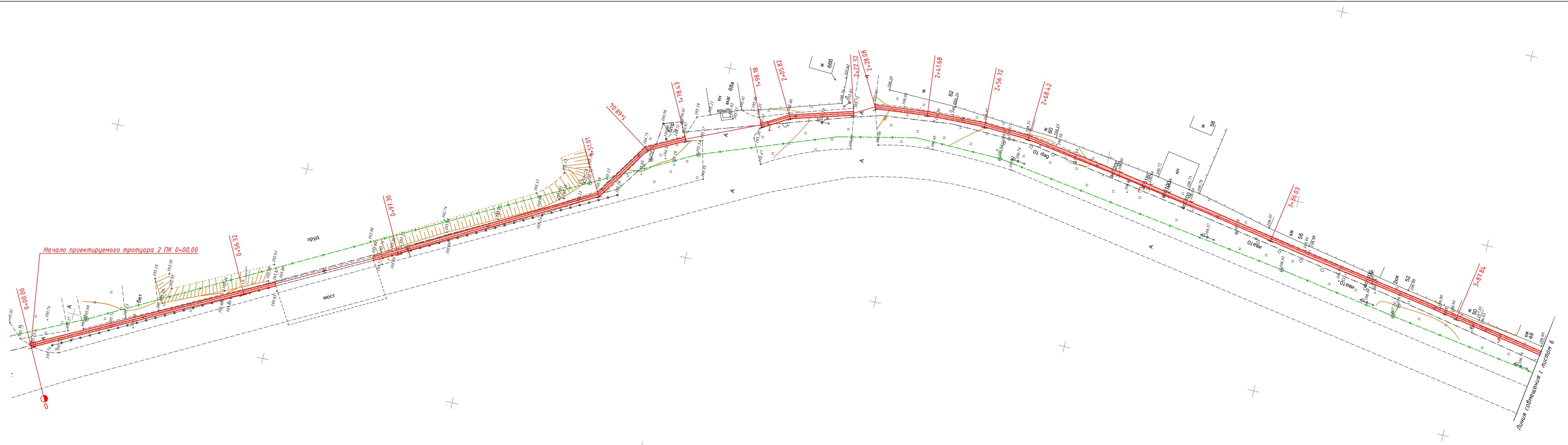

					2019-1-ТКР-1		
Изм.	Кол.уч	Лист N док	Подп	Дата	Благоустройство тротуара по ул. Советская пгт. Орханка (1 очередь)		
Составил				12.19			
Проверил				12.19			
Н.контр.				12.19			
					Технологические и конструктивные решения		
					Стадия	Лист	Листов
					П	5	6
					Проектный план. М 1:500		
					ИП Дубцов		

Линия софлежания с лисом 5

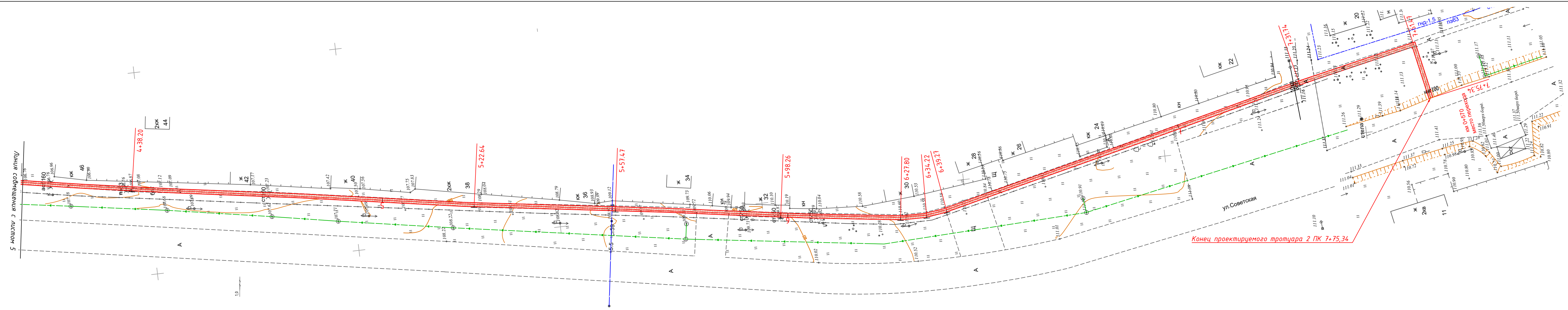

Конец проектируемого тротуара 2 ПК 7+75,34

2019-1-ТКР-1							
Изм.	Кол.уч	Лист N док	Подп	Дата	Благоустройство тротуара по ул. Советская пгт. Оршанка (1 очередь)		
Составил				12.19			
Проверил				12.19			
Н.контр.				12.19			
Технологические и конструктивные решения					Стадия	Лист	Листов
Проектный план. М 1:500					П	6	6
					ИП Дубцов		

Инв. N подл. Подпись и дата Взам. инв. N

ТИП 1
(тротуары)

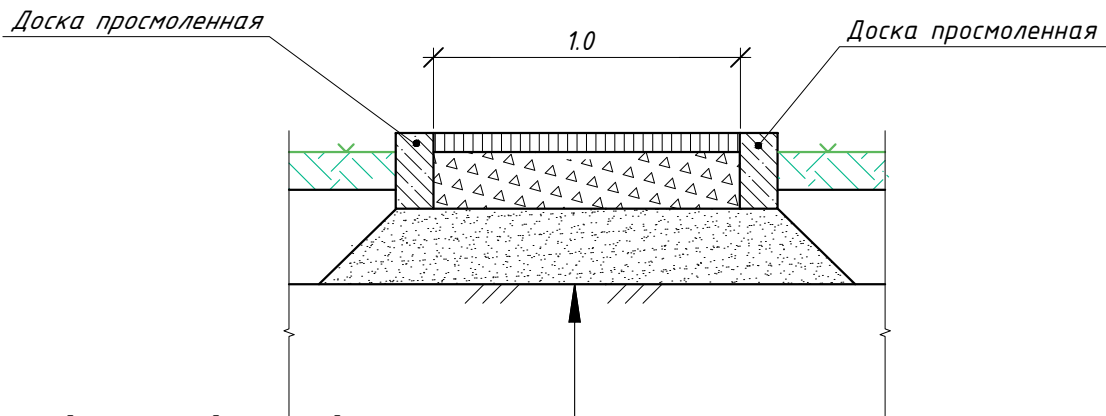

Асфальтобетон плотный из горячей песчаной смеси тип Д, марка III, ГОСТ 9128-2013	- 0.04
Розлив битума с расходом 0,8 л/м ²	
Щебень фракционированный фр. 40-70 не менее М300	- 0.10
Песок мелкий ГОСТ 8736-2014	- 0.20

Инв. № подл.	Взам. инв. №	Подп. и дата	
		Изм.	Кол.уч
Инв. № подл.	Взам. инв. №	Составил	Сенюев А.С.
		Проверил	
		Н.контр.	

2019-1-ТКР-2									
Изм.	Кол.уч	Лист	N док	Подп	Дата	Благоустройство тротуара по ул. Советская пгт. Оршанка (1 очередь) Технологические и конструктивные решения	Стадия	Лист	Листов
Составил				<i>Сенюев</i>	12.19		П	1	1
Проверил					12.19				
Н.контр.					12.19				
Поперечные профили конструкции дорожной одежды							ИП Дубцов		

М 1:1000 по горизонтали
 М 1:100 по вертикали

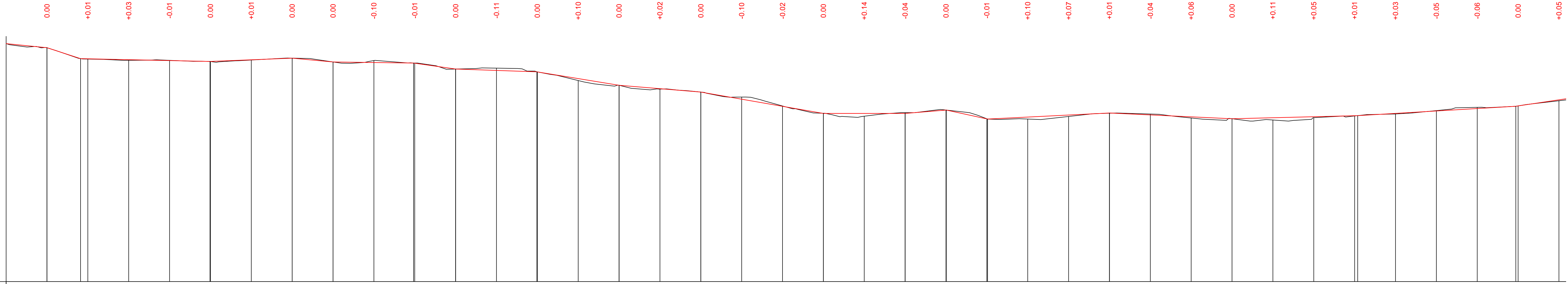

Проектные данные	Тип местности по увлажнению	
	слева	справа
Уклон, %, вертикальная кривая, м	10,03% 32,52% 2,18% 4,03% 9,31% 1,35% 14,27% 3,43% 16,40% 8,28% 17,42% 0,00% 8,15% 21,86% 4,97% 4,67% 2,48% 5,92% 14,95%	
Отметка оси дороги, м	119,65	119,44 118,90 118,86 118,82 118,77 118,85 118,93 118,75 118,72 118,69 118,40 118,33 118,26 117,93 117,61 117,44 117,27 116,93 116,58 116,23 116,23 116,23 116,39 115,96 116,05 116,15 116,25 116,16 116,06 115,97 116,02 116,07 116,12 116,23 116,35 116,47 116,60 116,89
Отметка земли, м	119,65	119,44 118,89 118,83 118,83 118,77 118,84 118,93 118,75 118,82 118,69 118,40 118,45 118,26 117,84 117,61 117,42 117,27 117,03 116,59 116,23 116,09 116,27 116,40 115,97 115,95 116,08 116,24 116,20 116,01 115,97 115,91 116,02 116,10 116,20 116,40 116,53 116,60 116,85
Расстояние, м	20	20 20
Пикет Элементы плана Километры	0	1 2 3 4 5 6 7
	21,02	43,37 38,29 34,59 13,86 17,25 6,99 22,20 12,86 41,87 80,75 54,72 52,13 91,10 66,24 33,51 26,31 136,04

2019-1-ТКР-3					
Изм.	Колуч	Лист N док	Подп	Дата	Благоустройство тротуара по ул. Советская пгт. Оршанка (1 очередь) Технологические и конструктивные решения Продольный профиль. Тротуар 1
Составил	Сеняев А.С.			12.19	
Проверил				12.19	
Н.контр.				12.19	
Стадия	Лист	Листов			
П	1	3	ИП Дубцов		

М 1:1000 по горизонтали
М 1:100 по вертикали

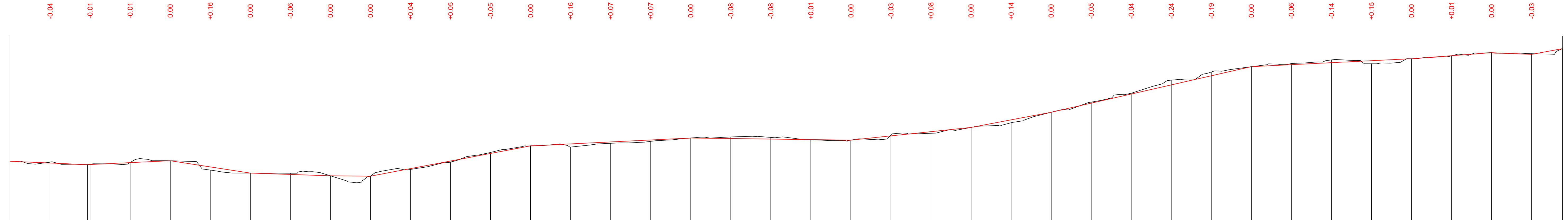

Тип местности по увлажнению																															
Проектные данные	Тип поперечного профиля																														
	слева																														
Уклон, %, вертикальная кривая, м	38,75 4,39% 4,75% 41,25 40,00 15,45% 3,36% 0,96% 18,94% 4,92% 80,00 80,00 1,30% 10,55% 60,00 18,94% 4,00 22,82% 100,00 4,98% 80,17 7,55% 39,83 20,00 4,24% 18,62% 15,34																														
Отметка оси дороги, м	105,73 105,65 105,57 105,66 105,76 105,45 105,14 105,07 105,01 104,99 105,37 105,74 106,12 106,50 106,60 106,70 106,80 106,90 106,87 106,84 106,82 106,79 107,00 107,21 107,42 107,80 108,18 108,64 109,10 109,55 110,01 110,46 110,56 110,66 110,76 110,86 111,01 111,16 111,08 111,37																														
Отметка земли, м	105,73 105,69 105,58 105,67 105,76 105,29 105,14 105,13 105,01 104,99 105,32 105,69 106,17 106,50 106,44 106,63 106,73 106,90 106,95 106,92 106,81 106,79 107,04 107,13 107,42 107,66 108,18 108,69 109,14 109,79 110,20 110,46 110,62 110,80 110,61 110,86 111,01 111,16 111,11 111,36																														
Расстояние, м	20 15																														
Пикет	0 1 2 3 4 5 6 7																														
Элементы плана																															
Километры	56,32 40,97 53,71 17,03 10,39 19,75 7,65 16,50 5,76 13,60 15,03 11,70 67,61 51,82 50,36 84,44 34,83 40,78 29,55 6,42 2,05 92,46 29,74 13,87																														

2019-1-ТКР-3							
Изм.	Колуч	Лист N док	Подп	Дата	Благоустройство тротуара по ул. Советская пгт. Оршанка (1 очередь)		
Составил	Сеняев А.С.			12.19			
Проверил				12.19			
Н.контр.				12.19			
Технологические и конструктивные решения					Стадия	Лист	Листов
Продольный профиль. Тротуар 2					П	3	3
					ИП Дубцов		

Взам. Инв. №
Подп. и дата
Инв. № подл.

**ОЛАСЕ АДМИНИСТРАЦИЙ
МУНИЦИПАЛ ОБРАЗОВАНИЙ
"ОЛА ШОТАН ИЛЕМ
ОРШАНКА»**

**425250, Республика Марий Эл
Оршанке пгт. Советский урем, д.
115,**



**ГОРОДСКАЯ
АДМИНИСТРАЦИЯ
МУНИЦИПАЛЬНОГО
ОБРАЗОВАНИЯ
"ГОРОДСКОЕ ПОСЕЛЕНИЕ
ОРШАНКА»
425250, Республика Марий Эл,
пгт.Оршанка, ул.Советская, д.115**

№ _____ от 25.10.2019 г.

ИП Дубцову Г.А.

Уважаемый Геннадий Александрович!

Городская администрация муниципального образования «Городское поселение Оршанка» просит Вас провести работы по разработке проектно-сметной документации на «Благоустройство тротуара по ул.Советская пгт.Оршанка (1 очередь)» в 2020 году.

1. Включить следующие виды работ:

- демонтаж тротуара
- устройство песчаной подушки
- учесть слой щебня 10 см
- учесть слой асфальта 4 см
- учесть прокладку водопропускных труб
- доска просмоленная (вместо бордюрного камня)

2. В сводный сметный расчет не включать стоимости затрат:

- на проведение строительного контроля
- на составление проектно-сметной документации
- на проведение проверки достоверности определения сметной стоимости

3. Учесть затраты на вывоз мусора с объекта на расстояние 2 км

4. Учесть затраты по перевозке песка и щебня из карьера на расстоянии 38 км

Длина тротуара составляет 2000 метров, ширина 1 метр.

Планируемая сумма на реализацию проекта по федеральной программе «Формирование современной городской среды в 2020 году» составляет 3047 973,20 руб.

И.о. главы администрации
муниципального образования
«Городское поселение Оршанка»

Т.М.Тарасова